



Klimaanlegg

BRUKERMANUAL

AR**MSPX**, AR**MSWX**

- Takk for at du kjøpte dette Samsung klimaanlegget.
- Før du bruker denne enheten, må du lese denne brukerhåndboken nøye og beholde den for senere bruk

SAMSUNG

Innhold

Sikkerhets informasjon	4
	4
	12
Oversikt innendørsenhet	12
Vise	
Oversikt over fjernkontrollen	13
Sette inn batterier	
Fjernbetjening	14
Driftsmoduser • Kontrolltemperatur • Kontroller viftehastigheten • Kontrollerer luftstrømretningen	
Power Smart-funksjoner	16
Kjøling	16
Cool modus • 2-trinns kjølefunksjon • Vindfri kjølefunksjon	
Avfuktende drift	18
Tørrmodus	
Luftrensing	18
Virus lege funksjon	
Oppvarming	19
Varmemodus	
Quick Smart Funksjoner	
Auto-modus • Vifte-modus • Rask funksjon • Komfortfunksjon • Bipløyfunksjon • Stillefunksjon • Lysdisplayfunksjon • Wi-Fi-funksjon (Smart A / C-program)	20
Energisparende funksjoner	24
Energibesparende drift	24
Strømførbrukskontroll • Enkeltbrukerfunksjon • Timed on / Timed-funksjon • Godslepp-funksjon	
Rengjøring og vedlikehold	27
Rengjøring i et	27
øyeblikk Feilsøking	30
Smart Home App	32



**Korrekt avhending av dette produktet
(Avfall Elektrisk og elektronisk utstyr)**

(Gjelder i land med separate innsamlingssystemer)

Denne merkingen på produktet, tilbehør eller litteratur indikerer at produktet og dets elektroniske tilbehør (for eksempel lader, hodesett, USB-kabel) ikke skal kastes sammen med annet husholdningsavfall ved slutten av arbeidstiden. For å unngå mulig skade på miljøet eller menneskers helse fra ukontrollert avfallshåndtering, skiller du disse produktene fra andre typer avfall og resirkulerer dem ansvarlig for å fremme bærekraftig gjenbruk av materielle ressurser.

Husholdningsbrukere bør kontakte enten forhandleren hvor de kjøpte dette produktet eller deres lokale regjeringskontor, for detaljer om hvor og hvordan de kan ta disse produktene for miljøvennlig gjenvinning. Bedriftsbrukere bør kontakte sin leverandør og sjekke vilkårene og betingelsene for kjøpekontrakten. Dette produktet og dets elektroniske tilbehør skal ikke blandes med annet kommersielt avfall for avhending.



Korrekt avhending av batterier i dette produktet

Denne merkingen på batteriet, manualen eller emballasjen indikerer at batteriene i dette produktet ikke skal kastes sammen med annet husholdningsavfall ved slutten av arbeidstiden. Hvis det er merket, indikerer de kjemiske symbolene Hg, Cd eller Pb at batteriet inneholder kvikksølv, kadmium eller bly over referansene i EF-direktiv 2006/66.

For informasjon om Samsungs miljøforpliktelser og produktspesifikke regulatoriske forpliktelser, f.eks. REACH besøk: samsung.com/uk/aboutsamsung/samsungelectronics/corporatecitizenship/data_corner.html



Sikkerhets informasjon

Før du bruker ditt nye klimaanlegg, må du lese denne håndboken grundig for å sikre at du vet hvordan du trygt og effektivt kan betjene de omfattende funksjonene og funksjonene til det nye apparatet. Fordi følgende bruksanvisning dekker ulike modeller, kan luftkondisjoneringsmaskinens egenskaper skille seg litt fra de som er beskrevet i denne håndboken. Hvis du har spørsmål, ring til nærmeste kontakt senter eller finn hjelp og informasjon online på www.samsung.com.

ADVARSEL

Farer eller usikre rutiner som kan føre til alvorlig personskade eller død.

FORSIKTIGHET

Farer eller usikre rutiner som kan føre til mindre personskade eller skade på eiendom.

Følg instruksene

Ikke prøv

Kontroller at maskinene er jordet for å forhindre elektrisk støt

Kutt av strømforsyningen

IKKE demonter.

INSTALLASJON

ADVARSEL

Bruk en strømledning med dette produktets strømspesifikasjoner eller høyere, og bruk bare strømledningen til dette apparatet. I tillegg må du ikke bruke en skjøteledning.

•

- Hvis du trekker ut strømledningen, kan det føre til elektrisk støt eller brann.
- Ikke bruk en elektrisk transformator. Dette kan føre til elektrisk støt eller brann.
- Hvis spenningen / frekvens / nominell strømtilstand er forskjellig, kan det føre til brann



Installasjonen av dette apparatet må utføres av en kvalifisert tekniker eller servicefirma.

- Hvis du ikke gjør det, kan det føre til elektrisk støt, brann, eksplosjon, problemer med produktet, eller skade og kan også ugyldig garanti på det installerte produktet.

Installer en isolasjonsbryter ved siden av klimaanlegget (men ikke på panelene i klimaanlegget) og bryteren dedikert til klimaanlegget.

- Hvis du ikke gjør det, kan det føre til elektrisk støt eller brann.

Fest utendørsenheten godt slik at den elektriske delen av utendørs enhet er ikke utsatt

- Hvis du ikke gjør det, kan det føre til elektrisk støt, brann, eksplosjon eller problemer med produktet.



Ikke installer dette apparatet i nærheten av en varmeapparat eller brennbar materiale. Ikke installer dette apparatet i fuktig, oljeaktig eller støvete plassering, på et sted utsatt for direkte sollys og vann (eller regn). Ikke installer dette apparatet på et sted der gass kan lekke.

- Dette kan føre til elektrisk støt eller brann..

Monter aldri utendørsenheten på et sted som for eksempel høyt eksternt vegg der den kunne falle.

- Hvis utendørsenheten faller, kan det føre til skade, død eller eiendom skader.



Dette apparatet må være riktig jordet. Ikke malen apparat til et gassrør, plast vannrør eller telefonlinje.

- Hvis du ikke gjør det, kan det føre til elektrisk støt, brann og eksplosjon. Pass på at du bruker en stikkontakt med jord



Forsiktighet



Vennligst dekk klimaanlegget med PE BAG etter installasjon, og fjern den når du begynner å kjøre klimaanlegget. Installer apparatet på et plan og hardt gulv som kan støtte dens vekt.

- Hvis du ikke gjør det, kan det føre til unormale vibrasjoner, støy eller problemer med produktet.

Monter avløpslangen riktig slik at vannet tømmes riktig.

- Hvis du ikke gjør det, kan det føre til overfylling av vann og eiendoms-skader. Unngå å legge avløp til avfallsrør, da det kan oppstå lukter i fremtiden.

Når du monterer utendørsenheten, må du sørge for å koble til dreneringslange slik at avløp utføres riktig.

- Vannet som oppstår under oppvarming av utendørsenheten kan overløp og føre til skade på eiendom. Spesielt om vinteren, hvis en isblokk faller, kan det resultere i skade, død eller skade på eiendom.

FOR STRØMFORSYNING



ADVARSEL



Når bryteren er skadet, ta kontakt med nærmeste service Senter

Ikke dra eller kraftig bøy strømledningen. Ikke vri eller slips kraftledningen. Ikke koble kraftledningen over en metallobjekt, plasser en tung gjenstand på strømledningen, sett inn strømledningen



mellom objekter, eller skyv strømledningen inn i rommet bak apparatet.

- Dette kan føre til elektrisk støt eller brann.





FORSIKTIGHET



Når du ikke bruker klimaanlegget i lang tid eller Under en torden- / lynstorm, kutt strømmen på kretsen breaker.

- Hvis du ikke gjør det, kan det føre til elektrisk støt eller brann.

FOR BRUK



ADVARSEL



Hvis apparatet oversvømmes, må du kontakte nærmeste service senter.

- Hvis du ikke gjør det, kan det føre til elektrisk støt eller brann.

Hvis apparatet genererer en merkelig støy, en brennende lukt eller røyk, slå av strømforsyningen umiddelbart og ta kontakt med nærmeste servicecenter.

- Hvis du ikke gjør det, kan det føre til elektrisk støt eller brann..

I tilfelle gasslekkasje (som propangass, LP-gass, etc.) ventiler umiddelbart uten å berøre strømledningen. Ikke ta på apparatet eller strømledningen

- Ikke bruk ventilasjonsvifte.
- En gnist kan føre til eksplosjon eller brann

For å installere klimaanlegget, vennligst kontakt nærmeste service Senter

- Hvis du ikke gjør det, kan det føre til problemer med produktet, vannlekkasje, elektrisk støt eller brann. Leveringstjenesten for produktet leveres ikke. Hvis du installerer på nytt Produktet på et annet sted, tilleggsbygging utgifter og en installasjonsavgift vil bli belastet.



- Spesielt når du ønsker å installere produktet i et uvanlig plassering som i et industriområde eller nær sjøkanten hvor det er utsatt for salt i luften, ta kontakt med nærmeste service Senter.

Ikke rør strømbryteren med våte hender..

- Dette kan føre til elektrisk støt.

Ikke slå klimaanlegget av med bryteren mens den er i drift

- Slå av klimaanlegget og deretter på igjen med kretsen
- breaker kan forårsake gnist og resultere i elektrisk støt eller brann

Etter å ha pakket ut klimaanlegget, behold alle emballasjematerialer godt ute av rekkevidde av barn, som emballasjematerialer kan være farlig for barn.

- Hvis et barn legger en pose over hodet, kan det føre til kvelning.

Ikke rør luftstrømladet med hendene eller fingrene under oppvarming.

- Dette kan føre til elektrisk støt eller brannskader.

Ikke sett fingrene eller fremmede stoffer inn i luftinntaket / uttaket av klimaanlegget

- Vær spesielt oppmerksom på at barn ikke skader seg selv setter fingrene inn i produktet.

.Ikke slå eller trekk klimaanlegget med for stor kraft.

- Dette kan føre til brann, skade eller problemer med produktet.

Ikke plasser et objekt i nærheten av utendørsenheten som tillater barn å klatre på maskinen.

- Dette kan føre til at barn alvorlig skader seg selv.

Ikke bruk dette klimaanlegget i lengre tid i dårlig tilstand ventilerte steder eller nær svake personer

- Siden dette kan være farlig på grunn av mangel på oksygen, åpne av vindu minst en gang i timen.





! Hvis et fremmed stoff som vann har kommet inn i apparat, koble av strømforsyningen og kontakt nærmeste service Senter.

Hvis du ikke gjør det, kan det føre til elektrisk støt eller brann



Ikke prøv å reparere, demontere eller endre apparatet deg selv.

- Ikke bruk noen sikring (som for eksempel kooperasjon, ståltråd, etc.) annet enn standard sikringen. Hvis du ikke gjør det, kan det føre til elektrisk støt, brann, problemer med produktet, eller skade.

Forsiktighet



Ikke plasser gjenstander eller enheter under innendørsenheten.



- Vann som drikker fra innendørsenheten kan føre til brann eller Eiendoms skade.

Kontroller at monteringsrammen til utendørsenheten ikke er ødelagt minst en gang i året.

- .Hvis du ikke gjør det, kan det føre til skade, død eller skade på eiendom.

Maks strøm er målt i henhold til IEC-standarden for sikkerhet og strøm er målt i henhold til ISO-standarden for energi effektivitet.

Ikke stå på toppen av apparatet eller plasser gjenstander (for eksempel vaskeri, opplyst stearinlys, opplyste sigaretter, tallerkener, kjemikalier, metallobjekter, etc.) på apparatet.



- .Dette kan føre til elektrisk støt, brann, problemer med produkt eller skade.

Ikke bruk apparatet med våte hender.

- Dette kan føre til elektrisk støt.



Ikke spray flyktig materiale som insektmiddel på overflaten av apparatet.

- I tillegg til å være skadelig for mennesker, kan det også resultere i elektrisk støt, brann eller problemer med produktet.

Ikke drikk vannet fra klimaanlegget.

- Vannet kan være skadelig for mennesker.

Ikke bruk en sterk innvirkning på fjernkontrollen og ikke Demonter fjernkontrollen.

Ikke rør rørene som er koblet til produktet.

- Dette kan føre til brannskader eller skader

Ikke bruk dette klimaanlegget for å bevare presisjonsutstyr, mat, dyr, planter eller kosmetikk, eller for noen andre uvanlige formål.

- Dette kan føre til skade på eiendom.

Unngå å utsette mennesker, dyr eller planter direkte for luftstrømmen fra klimaanlegget i lange perioder.

- Dette kan føre til skade på mennesker, dyr eller planter.

Dette apparatet er ikke beregnet for bruk av personer (inkludert barn) med redusert fysisk, sensorisk eller mental evne, eller mangel på erfaring og kunnskap, uten tilsyn eller instruksjon om bruk av apparatet av en person ansvarlig for deres sikkerhet. Barn bør overvåkes til Pass på at de ikke leker med apparatet.

For bruk i Europa: Dette apparatet kan brukes av barn i alderen fra 8 år og over og personer med nedsatt fysisk, sensoriske eller mentale evner eller mangel på erfaring og kunnskap om de har fått tilsyn eller instruksjon om bruk av apparatet på en trygg måte og forstå de involverte farene. Barn skal ikke leke med apparatet. Rengjøring og vedlikehold av bruker skal ikke utføres av barn uten tilsyn.



FOR RENGJØRING

ADVARSEL

 **Ikke rengjør apparatet ved å sprøyte vann direkte på det. Gjør ikke bruk benzen, tynnere eller alkohol for å rengjøre apparatet.**

- Dette kan føre til misfarging, deformasjon, skade, elektrisk sjokk eller brann.

**Skru av strømmen før rengjøring eller vedlikehold
Tilfør og vent til viften stopper.**

- Hvis du ikke gjør det, kan det føre til elektrisk støt eller brann.

FORSIKTIGHET

 **Vær forsiktig når du rengjør overflaten av varmeveksleren på utendørsenheten siden den har skarpe kanter.**

- Dette bør gjøres av en kvalifisert tekniker. Vær så snill og kontakt din installatør eller servicesenter.

 **.Ikke rengjør innsiden av klimaanlegget selv**

- For rengjøring inne i apparatet, ta kontakt med nærmeste service senter. Når du rengjør filteret, se beskrivelsene i Rengjøring i korthet' -delen.
Hvis du ikke gjør det, kan det føre til skade, elektrisk støt eller brann.
Sørg for å unngå skade på skarpe kanter på overflaten ved håndtering av varmeveksleren.

Innendørs enhet Oversikt

Det faktiske produktet kan avvike noe fra bildet som er vist nedenfor.

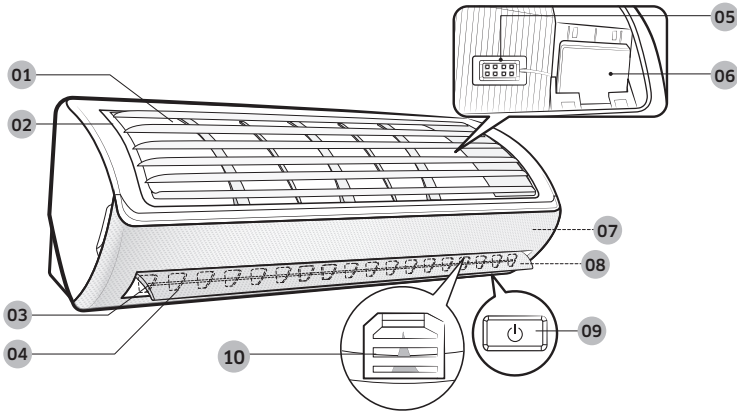

- 01 temperaturindikator
- 02 Luftfilter
- 03 Luftstrømbled (opp og ned)
- 04 04 Luftstrømbled (venstre og høyre)
- 05 Romtemperaturføler
- 06 Wi-Fi-modul
- 07 Vindfri panel
- 08 Display
- 09 Strømbryter / Fjernkontroll mottaker
- 10 (Inside) Virus doctor (AR**MSPX**)

At a Glance

Display

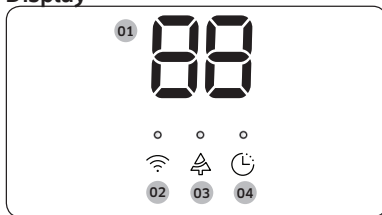

(AR**MSPX**)

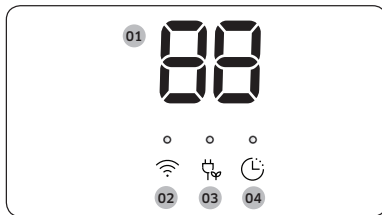

(AR**MSWX**)

- 01 temperatur indikator
Filter reset indicator (⌘F)
Electricity consumption indicator
(For the multi system, usage time indicator)
Auto clean indicator (⌘ !)
Defrost indicator (⌘F)
- 02 Wi-Fi indikator
- 03 Virus doctor indikator
- 04 Timer indikator
good'sleep indikator
Auto clean indikator
- 01 Temperature indicator
Filter reset indicator (⌘F)
Electricity consumption indicator
(For the multi system, usage time indicator)
Auto clean indicator (⌘ !)
Defrost indicator (⌘F)
- 02 Wi-Fi indikator
- 03 Single user indikator
(If using a multi system, this function is not supported.)
- 04 Timer indikator
good'sleep indikator
Auto clean indikator

Oversikt over fjernkontrollen

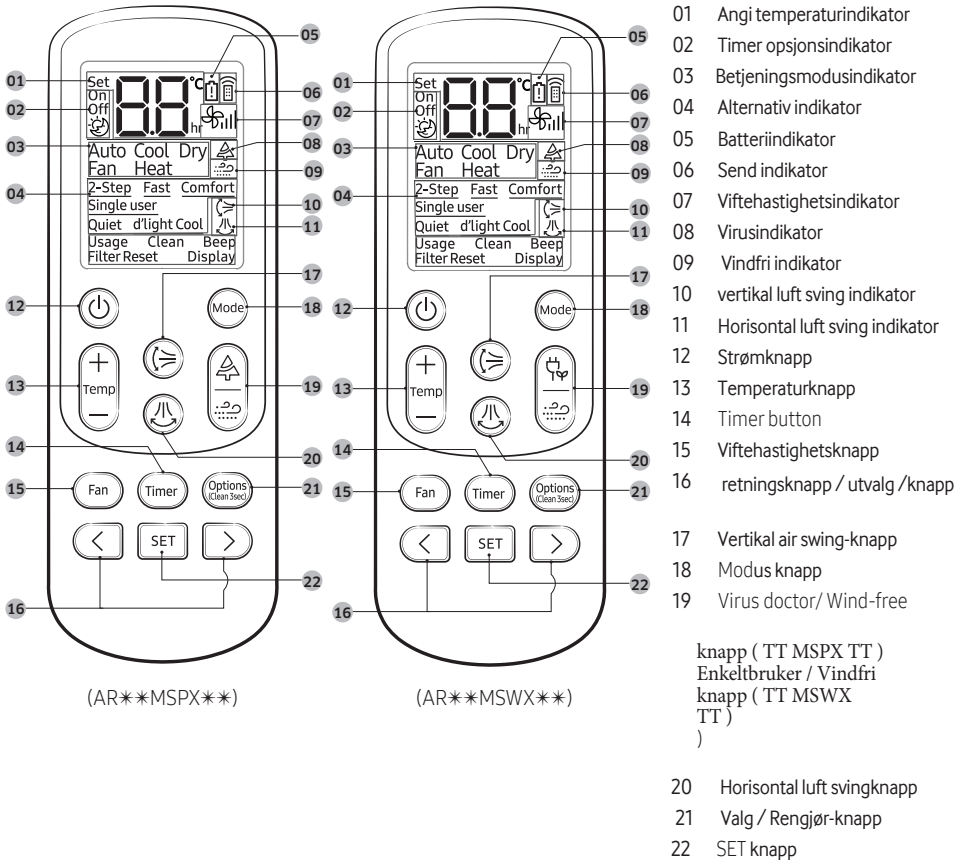

At a Glance

Sette inn batterier

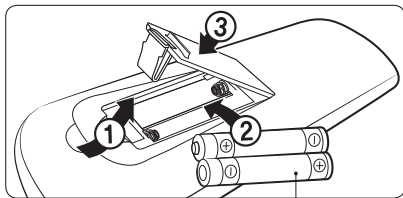

to 1,5V AAA-type batterier

merk

- Beskrivelsene i denne håndboken er først og fremst laget basert på fjernkontroll knappene. Selv om Virus Doctor () (AR TT MSWX TT) og d'light Cool vises på fjernkontrollen skjerm, den er ikke tilgjengelig på denne modellen. For multisystemet Virus Doctor 0 (AR TT MSWX TT), d'light Cool og Single bruker er vises på fjernkontrollen, men disse funksjoner er ikke tilgjengelige.

Oversikt over kontrollen

Du kan enkelt bruke klimaanlegget ved å velge en modus og deretter ved å kontrollere temperaturen, viftehastigheten, og luftretning.

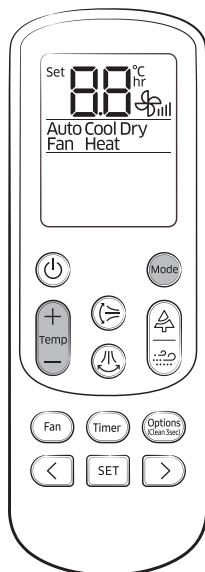

(AR**MSPX**)

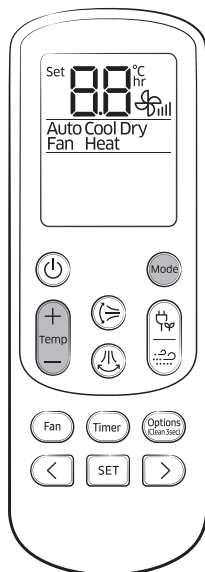

(AR**MSWX**)

At a Glance

Driftsmoduser

Du kan endre gjeldende modus mellom Auto, Cool, Dry, Fan, og



Varm ved å trykke på knappen.

Du kan kontrollere temperaturen i hver modus som følger:

Modus	temperatur kontroll
Auto/kjøling/ varme	Juster med 1 ° C mellom 16 ° C og 30 ° C..
Tørr	Juster ved 1 ° C mellom 18 ° C og 30 ° C..
Vifte	Du kan ikke kontrollere temperaturen..

merk

Du kan bruke modusene Cool, Dry and Heat under følgende forhold:

Modus	kjøling	tørr	varme
innendørs temperatur	16 °C to 32 °C	18 °C to 32 °C	27 °C or less
utendørs temperatur	-10 °C to 46 °C	-10 °C to 46 °C	-15 °C to 24 °C
Indoor humidity	80% or less relative humidity	-	-

- Hvis klimaanlegget opererer i omgivelser med høy luftfuktighet i Cool modus i lengre tid kan det oppstå kondens. Hvis utetemperaturen faller til -15 ° C, kan varmekapasiteten reduseres til så mye som 60% til 70% av den angitte kapasiteten. For mer informasjon om utetemperatur i muti system, se bruksanvisningen til mutisystemet.

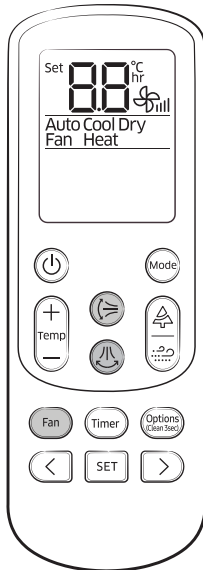

(AR**MSPX**)

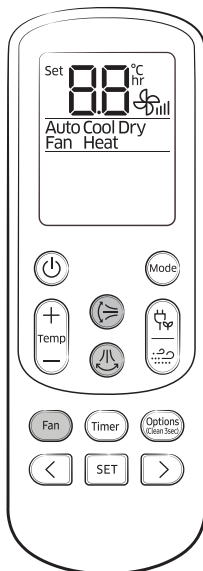

(AR**MSWX**)

Kontrollerer viftehastigheden

Du kan vælge følgende viftehastigheder i hver modus:

Modus	Tilgængelige viftehastigheder
Auto/Dry	☼ _{II} (Auto)
Cool/Heat	☼ _{II} (Auto), ☼ _I (Low), ☼ _{III} (Med), ☼ _{IV} (High), ☼ _{III} (Turbo)
Fan	☼ _I (Low), ☼ _{II} (Med), ☼ _{III} (High), ☼ _{III} (Turbo)

Kontrollerer luftstrømretningen

Hold luftstrømmen i en konstant retning ved å stoppe bevægelserne til de vertikale og horisontale luftstrømbladene.

Under drift ►

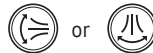

📄merk

- Hvis du justerer vertikal luftstrømbladet manuelt, kan det ikke lukkes helt når du slår av klimaanlegget. Hvis du justerer det horisontale luftstrømbladet manuelt, kan det ikke operere normalt. Du kan styre luftstrømningsretningen når du sover kjører i varmemodus, men ikke i kjølig modus.

Kjøling

The smart and powerful cooling functions of the Samsung air conditioner keep an enclosed space cool and comfortable.

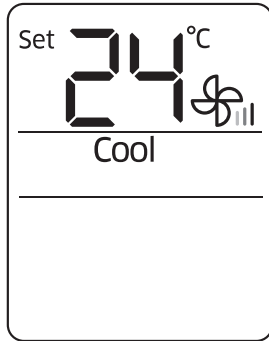

Cool mode

Bruk Cool-modusen til å holde seg kald i varmt vær..



Select Cool.

merk

- For komfort, hold temperaturforskjellen mellom innendørs og uteluft innen 5 °C i kjølig modus. Etter å ha valgt kulmodus, velg en funksjon, temperatur og viftehastighet som du vil bruke. For å avkjøle rommet ditt raskt, velg en lav temperatur og en sterk viftehastighet. For å spare energi, velg en høy temperatur og svak viftehastighet. Når innetemperaturen nærmer seg innstilt temperatur, vil kompressoren vil operere med lav hastighet for å spare energi.

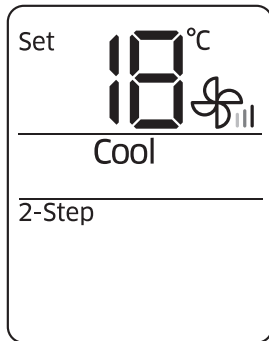

2-trinns kjølefunksjon

Sterk kjøleoperasjon begynner å nå ønsket temperatur i den første skritt. Når romtemperaturen nesten når ønsket temperatur, Viftehastigheten og luftstrømretningen styres på riktig måte. Når det når den ønskede temperaturen, begynner vind-fri kjølinggi mild bris.

I kjølemodus ▶



velg 2-trinns. ▶



merk

- Når innetemperaturen stiger av enkelte elementer som sol stråling, døråpning og lukking, eller ventilasjon, vindfri kjøling Operasjonen avbrytes og endres til en sterk kjøleoperasjon automatisk. Luftstrømblandet justeres automatisk for å regulere luftstrømmen i henhold til innetemperaturen.

Bytte av luftstrømningsbladet etter temperatur



- Åpen (Breeze kommer ut fra luftstrømblandet)
- Lukket (Breeze kommer ut fra vindfri panelet)

- Hvis du velger 2-trinns kjølefunksjonen mens slike funksjoner er som vindfri Kjøling, Rask, Komfort, Stille, Enkeltbruker, Godsleap-funksjon er kjører, disse funksjonene blir kansellert. De elegante og kraftige kjølefunksjonene til Samsung klima-anlegget holder et lukket rom kjølig og komfortabel.

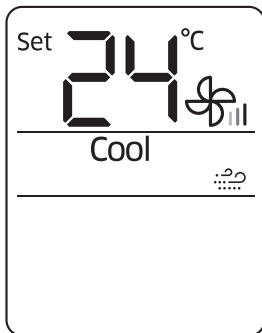

Vindfri kjølefunksjon

Bruk Wind-Free Cooling-funksjonen til å nyte mild, kald brisutstråling fra fine hull på det vindfrie panelet med luftstrømladet lukket, i stedet for å få kul vind direkte. Den automatiserte kontrollen av temperatur og viftehastighet i henhold til innetemperaturen holder ditt rom er kult og hyggelig.

In the Cool/Dry/Fan mode ►



NOTE

- For å avbryte denne funksjonen, trykk på knappen igjen.
- Hvis funksjonen Vindfri kjøling er avbrutt, skal klimaanlegget gå tilbake til den opprinnelige viftehastigheten. Du kan justere innstilt temperatur under vindfri kjøling funksjon, og anbefalte temperaturer er 24 til 26 °C. Du kan imidlertid ikke endre innstilt temperatur i fan-modus. Du kan bruke vindfri kjøling når Cool, Dry, eller Vifte-modus kjører. Hvis romtemperaturen går høyt på grunn av økning av eksternt temperatur, varme fra matlaging, eller annen grunn, betjen Windfree Kjølefunksjon etter bruk i kjølig modus. Hvis du velger vindfri kjølefunksjon i fan-modus, vil kompressoren slutte å fungere slik at kjølig luft ikke kommer ut. Men mild bris kommer ut og begynner å rense luften i rom. Når innendørs fuktighet blir høyere relativt mens vindfree Kjølefunksjonen går, luftstrømladet er åpent for kontroll luften flyter jevnt i rommet. Når innetemperaturen og fuktigheten endres, luftstrømladet er lukket og vindfri Kjølefunksjonen begynner å fungere.

Bytte av luftstrømningsbladet etter temperatur og fuktighet



●: Åpen (Breeze kommer ut fra luftstrømladet)

○: Lukk (Breeze kommer ut fra vindfri panelet)

2-Hvis klimaanlegget er installert over sengen, må du justere innstilt temperatur

3-fra 25 til 27 °C for å bruke Wind-Free Cooling-funksjonen mens du sover eller

4-bruker good'sleep-funksjonen.

5-● Hvis du velger vindfri kjølefunksjon mens slike funksjoner som

6-(2)trinnskjøling, Rask, Komfort, Enkelbruker, Stille eller luftstrømretning

7-() funksjonen kjører, blir disse funksjonene avbrutt.

8-



Avfuktende drift

Avfuktingsfunksjonen til Samsung klimaanlegget holder en lukket plass tørr og behagelig..

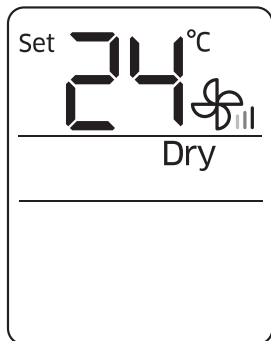

Tørrmodus

.Bruk tørrmodus i regn eller fuktig vær.



ⓘ merk

- Jo lavere innstilt temperatur er, jo større er avfuktingen kapasiteten er. Når den nåværende fuktigheten ser ut til å være høy, juster du still inn temperatur til lav temperatur. Du kan ikke bruke tørrmodusen til oppvarming. Tørrmodusen er designet å produsere en avkjølende bivirkning.

Luftrensing

Luftrensningsfunksjonen til Samsung klimaanlegget holder luften i et lukket rom renset..

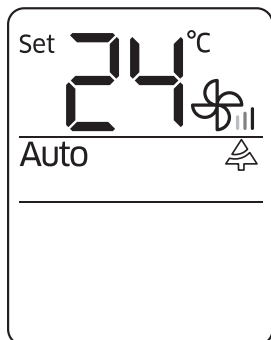

Virus doctor function

(Only for AR**MSPX**model)

Bruk Virus Doctor-funksjonen til å rense rommet ditt med negative ioner produsert av klimaanlegget. Denne funksjonen er tilgjengelig i Auto, Cool, Dry, Fan og Heat moduser.

In the Auto, Cool, Dry, Fan, or Heat mode ▶ 

ⓘ merk

- Du kan justere innstilt temperatur, unntatt i fan-modus. Når viruslærefunksjonen er valgt i tillegg under a spesifikke modus kjører, det er liten forskjell i elektrisitet forbruk og driftslyd.



Oppvarming

The heating functions of the Samsung air conditioner keep an enclosed space warm and comfortable.

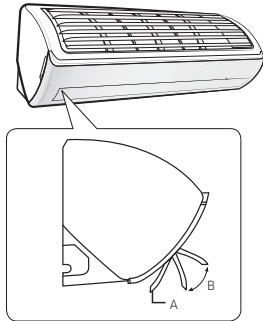
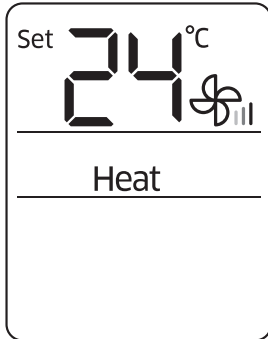

Varmemodus

Bruk varmemodus til å holde seg varm..



merk

- Mens klimaanlegget varmer opp, kan det ikke fungere for viften ca 3 til 5 minutter i begynnelsen for å forhindre forkjølelse. Hvis klimaanlegget varmer utilstrekkelig, bruk en ekstra oppvarming apparat i kombinasjon med klimaanlegget. Når utetemperaturen er lav og luftfuktigheten er høy I varmemodus kan frost utvikles på utendørs varmeveksleren. Dette kan også redusere varmeeffektiviteten. Hvis dette skjer, er luften balsam gjør at avrinningsfunksjonen er i 5 til 12 minutter for å fjerne frost fra utendørs varmeveksleren. Når avfrostingsfunksjonen kjører, produseres damp på utendørs enhet. Klimaanlegget beveger det vertikale luftstrømladet til Den laveste posisjonen, som vist i venstre figur, for å unngå kald luft fra å komme ut fra innendørsenheten.
A. Stillingen av vertikal luftstrømladet når avfrostingsfunksjonen kjører (bladet ser nesten lukket ut.)
B. Stillingsområdet for det vertikale luftstrømladet når varmemodusen kjører.
Når avfrostingsfunksjonen kjører, kommer ingen luft ut av innendørs enhet for å hindre at kald luft kommer ut. Når avrinningsfunksjonen er ferdig, varm luft kommer ut etter en stund. Syklusen til avfrostingsfunksjonen kan forkortes avhengig av mengden frost på utendørsenheten. Syklusen til avfrostingsfunksjonen kan forkortes avhengig av fuktigheten fra regn og snø også.
Når avfrostingsfunksjonen kjører, kan du ikke velge andre Fungerer med fjernkontrollen. Velg dem etter avrinningen funksjonen er ferdig.



Quick Smart Funksjoner

Det er en rekke ekstra funksjoner som tilbys av Samsung klimaanlegget.

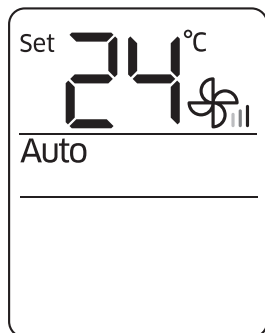

Auto modus

Bruk Auto-modus når du vil at klimaanlegget skal bli automatisk kontrollerer operasjonen. Klimaanlegget vil gi mest mulig ut komfortabel atmosfære som det kan.



merk

- Når innetemperaturen synes å være høyere eller lavere enn settpunkt, produserer klimaanlegget automatisk enten kjølig luft for å kjøle ned innetemperaturen eller varmluften for å varme opp innetemperatur.

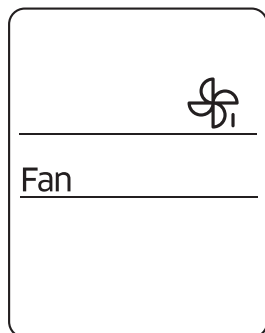

vifte modus

Bruk fan modus for å kjøre klimaanlegget som en vanlig vifte. Luften balsam gir en naturlig bris.



merk

- Hvis klimaanlegget ikke skal brukes i en lengre periode på tid, tørk klimaanlegget ved å kjøre det i fan modus for 3 eller 4 timer. Utendørsenheten er utformet slik at den ikke fungerer i fanemodus til hindre at kald luft kommer inn gjennom enheten. Dette er en normal drift og ikke en feil med klimaanlegget.

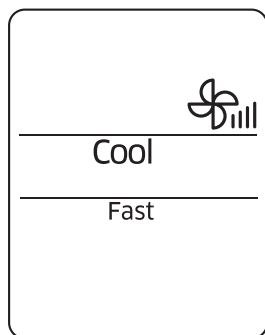

rask funksjon

Bruk Hurtig-funksjonen til å kjøle seg raskt eller varme opp rommet ditt. Denne funksjonene den kraftigste kjøle- og oppvarmingsfunksjonen som leveres av klimaanlegg. Du kan velge denne funksjonen både i Cool and Heat moduser.





merk

- Hvis du velger Hurtig-funksjonen mens slike funksjoner er som 2-trinns kjøling, vindfri kjøling, komfort, enkel bruker, stille eller good'sleep kjører, disse funksjonene blir kansellert. Du kan endre luftstrømretningen. Du kan ikke endre innstilt temperatur og viftehastigheten. Når du velger Hurtig-funksjonen i varmemodus, kan du ikke kunne øke viftehastigheten for å forhindre kjølig luft frablåser.

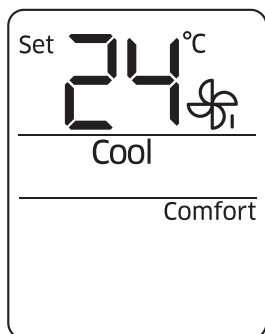

komfortfunksjon

Bruk Comfort-funksjonen når du føler den aktuelle kjølingen eller oppvarming effekten er for sterk. Klimaanlegget gir en mild avkjøling eller oppvarming. Du kan velge denne funksjonen både i Cool and Heat modusene.



merk

- Du kan endre innstilt temperatur og luftstrømretning. Du kan ikke endre viftehastigheten. Hvis du velger komfortfunksjonen mens slike funksjoner er som 2-trinns kjøling, vindfri kjøling, rask, enkeltbruker, stille eller godsløsning kjører, disse funksjonene blir kansellert. Hvis du føler kjøle- eller varmepåvirkning, er Comfort-funksjonen svak, Avbryt Comfort-funksjonen.

Pip lydfunksjon

Bruk lydsignalfunksjonen for å slå lyden på eller av spiller når du trykker på en knapp på fjernkontrollen.

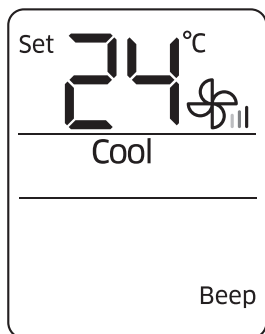

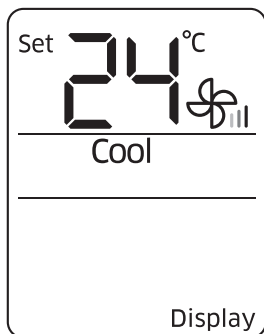
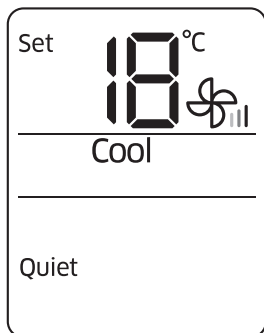

Stille funksjon

Bruk Stillefunksjonen for å redusere driftsstøy. Du kan velge dette Fungerer både i Cool og Heat modusene.



ⓘ merk

- Du kan endre innstilt temperatur og luftstrømretning. Du kan ikke endre viftehastigheten. Hvis du velger Stillefunksjonen mens slike funksjoner er 2-trinns kjøling, vindfri kjøling, rask, komfort, enkel bruker eller good'sleep kjører, disse funksjonene blir kansellert.

Displaybelysningsfunksjon

Bruk skjermbelysningsfunksjonen til å slå på eller av belysningen på innendørs enhet display.



ⓘ NOTE

- Display-belysningsfunksjonen virker ikke når innendørs enheten er slått av. Timer 0 -indikatoren forsvinner ikke, selv om du slår av Displaybelysningsfunksjonen. Hvis du endrer gjeldende modus eller funksjon når skjermen Lysfunksjonen er slått på, slås displaybelysningsfunksjonen av.



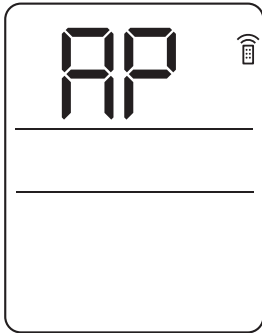

Wi-Fi funksjon(Smart A/C application)

Når du slår på Wi-Fi-funksjonen, sender du inn  indikatoren Bliker og vises på fjernkontrollens display for noen få sekunder. Så forsvinner begge dem .

Under drift ►  ► hold nede i 4 sekunder

NOTE

- For mer informasjon, se Smart Home App kapittel i dette Håndbok.
Smart A / C-applikasjon er kanskje ikke tilgjengelig på noen modeller.

Energibesparende drift

De smarte energibesparende funksjonene til Samsung klimaanlegg reduserer strømforbruket..

For the multi system, this function is not supported but the hours used are displayed.

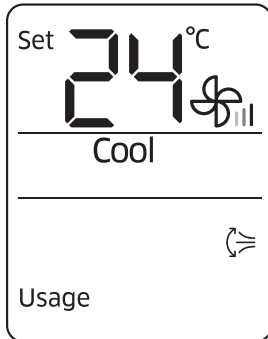

Energibesparende drift

Strøm forbruk sjekk Bruk Bruk-funksjonen til å sjekke mengden elektrisitet som forbrukes av bruker klimaanlegget. Mengden som forbrukes vises på innendørsenhetsvisning i noen sekunder, og innstilt innnetemperatur vises.

Under drift ▶



Velg bruk. ▶



Verdien som vises er mellom 0,1 kWh og 99 kWh. Elektrisitet forbruk beregnes fra det øyeblikket klimaanlegget slås på. Verdien tilbakestilles når klimaanlegget slås av.

merk

- Bruken som vises på innendørsenhets display kan være litt forskjellig fra mengden elektrisitet som faktisk forbrukes. Du kan kun se strømforbruket når klimaanlegget er drift.

For the multi system, this function is not supported.

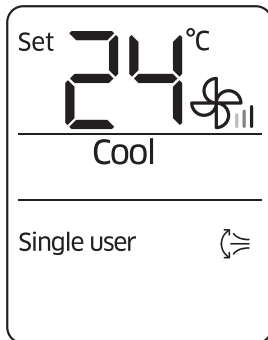

Enkelbrukerfunksjon

Bruk enbrukerfunksjonen for å redusere strømforbruket mens holde seg kald eller varm. Du kan velge denne funksjonen i Cool and Heat moduser.

In the Cool or Heat mode ▶



Select Single user. ▶



For AR**MSWX**model

In the Cool or Heat mode ▶



merk

- Når enbrukerfunksjonen starter, vises mønsteret på fjernkontrollen i noen sekunder, og vertikal luftsving begynner automatisk. Etter at du har valgt enbrukerfunksjonen, kan du endre settet temperatur (24 °C til 30 °C i kjølig modus, 16 °C til 30 °C i varmen modus), vifte hastighet og vertikal luftstrømretning. For multisystemet støttes denne funksjonen, men de brukte timene vises. For multisystemet støttes denne funksjonen ikke.



NOTE

- Når Single User-funksjonen er slått på i Cool-modus mens Den innstilte temperaturen er satt til lavere enn 24 ° C, innstilt temperatur blir automatisk hevet til 24 ° C. Men hvis innstilt temperatur er satt til mellom 25 ° C og 30 ° C, forblir det samme.

Selv etter at du har slått av Single User-funksjonen, vertikal luftgir fortsetter til du slår den av med vertikal air swing 0 -knappen.



- Hvis du velger Single-brukeren mens en slik funksjon som 2-trinns kjøling, Vindfri Kjøling, Rask, Komfort, Stille eller Godt Søvn kjører, disse modiene avbrytes.

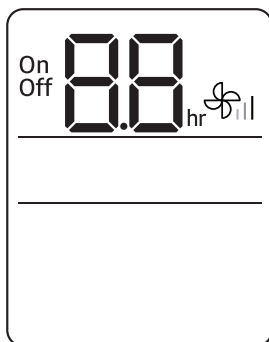

Timed on/ Timed off function

Bruk Timed on / Timed for å slå på eller av klimaanlegget etterpå tiden du angir.

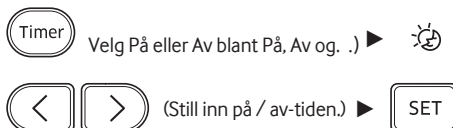

- Press the trykk på (Timer) -knappen for å endre gjeldende funksjon mellom på, av og (Good'sleep). (Good'sleep) vises i Kun kul og varmemodus.

MERK

- Du kan stille en tid mellom 0,5 og 24 timer. Still inn tidsintervallet til 0.0 for å avbryte Timed på / av-funksjonen. Når du starter Timed på / av-funksjonen, er Timer 0 -indikatoren vises på innendørsenhetsens display. Etter at du har startet funksjonen Timed on , kan du endre modus og den innstilte temperaturen. Du kan ikke endre innstilt temperatur mens Fan-modusen kjører. Du kan ikke stille inn samme tid for både Timed On og Timed av funksjoner.

Kombinerer Timed On og Timed Off	
Når luften balsamer av	Eksempel) Timed på: 3 timer, Timed off: 5 timer Klimaanlegget slås på etter 3 timer fra øyeblikk du starter Timed på / av, forblir på for 2 timer, slår seg av automatisk.
Når luften balsamer på	Eksempel) Timed på: 3 timer, Timed off: 1 time Klimaanlegget slås av etter 1 time fra øyeblikk du starter Timed på / av, så slår du på etter 2 timer fra det øyeblikket den er slått av.

Energy-Saving Features



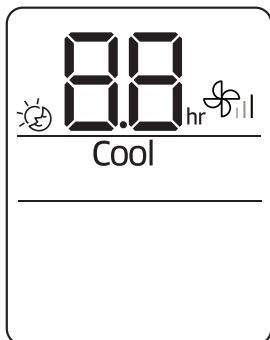

good'sleep funksjon

Bruk good'sleep- funksjonen for å få en god søvn om natten og for å redde energi. Du kan velge denne funksjonen både i Cool and Heat modusene.

I kjøle- eller varmemodus ► Velg blant På, Av, og .) ► Still inn driftstiden.)

- Trykk på (Trykk på (Timer) -knappen for å endre gjeldende funksjon mellom på, av og (good'sleep).

MERK

- Du kan justere innstilt temperatur ved 1 °C mellom 16 °C og 30 °C. Anbefalte og optimale innstilte temperaturer i good'sleep funksjonen er som følger:

mODUS	Anbefalt sett temperatur	Optimal innstilt temperatur
Cool	25 °C to 27 °C	26 °C
Heat	21 °C to 23 °C	22 °C





- Når du har startet funksjonen good'sleep , viser Timer indikatoren vises på innendørsenhetens display. Good'sleep- funksjonen kan betjenes med vindfri kjøling funksjon. Velg vindfri kjøling for å få mild bris. For å velge eller avbryte funksjonen Vindfri kjøling, trykk på knapp . Du kan stille driftstiden til mellom 0,5 og 12 timer. Sett driftstid til 0,0 for å avbryte good'sleep- funksjonen. Standard driftstid for good'sleep- funksjonen i Cool Modus er 8 timer. Hvis driftstiden er satt til over 5 timer, vekker Wake opp funksjon starter 1 time før innstilt tid. Klimaenlegget stopper automatisk når driftstiden utløper. Når Timed On, Timed og Good'sleep funksjoner er Overlappet, klimaenlegget driver timeren med bare funksjon som du har startet sist. Hvis du velger good'sleep- funksjonen mens slike funksjoner fungerer som 2-trinns Kjøling, Rask, Komfort, Stille, Enkelbrukerfunksjon kjører, disse funksjonene er kansellert.



Rengjøring

Kjører automatisk

- Method 1:** Press  button for 3 seconds or more.

Method 2:  →  →  →  → 

 - The indoor unit display shows:



AR**MSPX**



AR**MSWX**
- Funksjonen for automatisk rengjøring er aktivert.
- Når operasjonen er slått av, automatisk rengjøring starter i 10 minutter.
 - Innenhetsdisplayet viser
 - rengjøringsfrempgang (fra 1 til 99%).
- Klimaanlegget er automatisk slått av.

To deactivate the Auto clean function

Method 1: Press the  button for 3 sekunder eller mer

Method 2:  →  →  →  → 

To cancel the Auto clean operation

Trykk  knappen 2 ganger innen 20 sekunder



MERK

- Når klimaanlegget er av, starter automatisk rengjøringsfunksjonen umiddelbart: Når klimaanlegget er i drift, funksjonen Auto rengjøring starter så snart klimaanlegget slutter å løpe.
- Hvis du starter en funksjon mens du er i Auto Clean-operasjonen, Auto Clean-funksjonen tilbakestilles, og starter deretter på nytt når denne funksjonen er stoppet eller fullført.

Rengjøring av innendørsenhetens utvendige og utendørsenhetens varmeutvendige

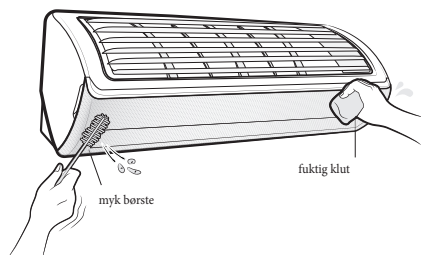

Sørg for å slå av utstyret før rengjøring og koble fra støpset

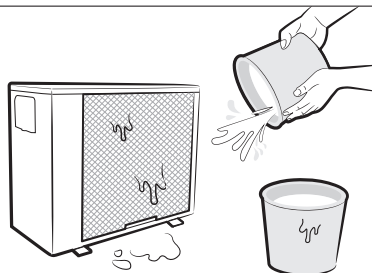

Sprøyt vann for å rengjøre støvet



forsiktighet

- Ikke rengjør skjermen ved å bruke alkalisk vaskemiddel. Ikke bruk svovelsyre, saltsyre eller organiske løsemidler (som tynnere, parafin og acetone) til rengjøring av overflatene. Ikke legg noen klistermerker på det, da dette kan skade klimaanleggets overflate. Når du rengjør og inspisere varmeveksleren på utedelen, ta kontakt med lokale servicesenter for hjelp. Innendørs enhet display

Rengjøring av filteret

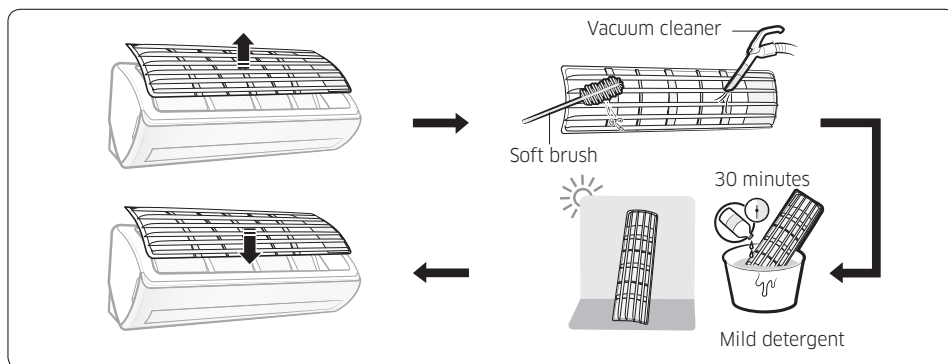

Forsiktighet

- Ikke skru luftfilteret med en børste eller annet rengjøringsredskap. Dette kan skade filteret. Ikke utsett luftfilteret for direkte sollys når det tørkes.
- MERK**
- Rengjør luftfilteret hver 2. uke. Rengjøringstid kan variere avhengig av bruk og miljøforhold. Hvis luftfilteret tørker i et fuktig område, kan det forårsake støtende lukt. Rengjør det igjen og tørk det i en godt ventilert område.

Tilbakestill filterrengjøringen

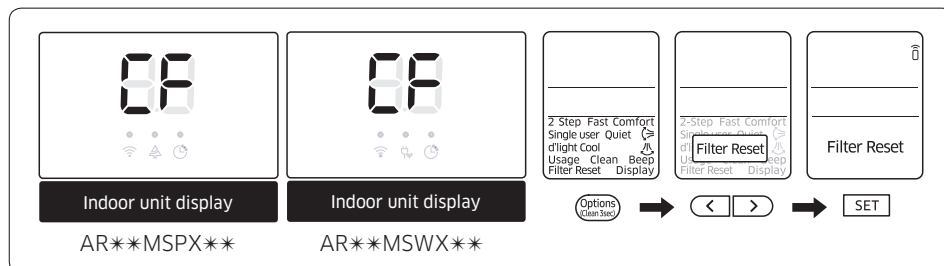

Tips om rengjøring av vindfri panel

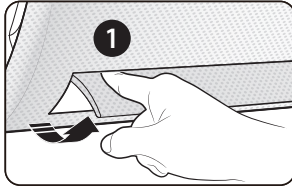

.Skyv forsiktig luftstrømladet med fingeren til den er åpen.

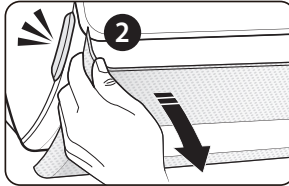

.Hold og dra begge sider av det vindfrie panelet til det er frittliggende fra klimaanlegget.

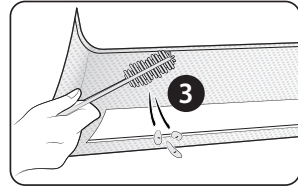

Fjern støvet med en myk børste eller støvsuger.

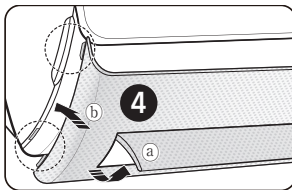

Skyv forsiktig luftstrømladet med fingeren for å åpne (a), da juster og ta kontakt med fremspringene (øverst til venstre, øverst til høyre, nederst til venstre, nederst til høyre) på vindfri panel inn i lundene på forsiden panel (b).

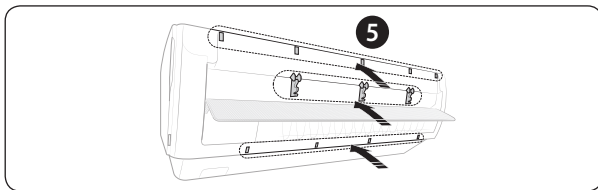

Skyv de 5 låsene på toppen, 3 på midten og 4 på bunnen med hånden din

⚠ FORSIKTIGHET

- Hvis du monterer luftstrømladet uten å skyve det for hånd, kan det bli blokkert av det vindfrie panelet og kan ikke åpne når klimaanlegget fungerer.

Problemløsning

Klimaanlegget gjør ikke jobbe i det hele tatt.

Problem	Løsning
Klimaanlegget fungerer ikke	<ul style="list-style-type: none">• Kontroller strømstatus, og bruk deretter klimaanlegget igjen. Slå på strømbryteren, koble til strømledningen og bruk luften balsam igjen• Kontroller at isolatoren er slått på.• Kontroller om funksjonen for tidsavbrudd er i gang.
Jeg kan ikke endre temperaturen	<ul style="list-style-type: none">• Kontroller at fanen eller hurtigmodusen er i gang. I disse modi, luften balsam kontrollerer innstilt temperatur automatisk, og du kan ikke endre innstilt temperatur.
Kjølig eller varm luft gjør det ikke kom ut av luften conditioner.	<ul style="list-style-type: none">• Kontroller om innstilt temperatur er høyere i kjølig modus eller lavere i varmemodus enn den nåværende temperaturen. Trykk på temperaturen knappen på fjernkontrollen for å endre innstilt temperatur.• Kontroller om luftfilteret er blokkert med smuss. Hvis luftfilteret er blokkert, kjøling og oppvarming kan reduseres. Fjern smuss regelmessig.• Kontroller om utendørsenheten er dekket eller montert i nærheten av hindringer.• Fjern deksler og hindringer.• Kontroller at klimaanlegget har avfrostningsfunksjonen. Når isen skjema om vinteren eller utetemperaturen er for lav, klimaanlegget kjører avrimingsfunksjonen automatisk. Mens denne funksjonen kjører, vil Innendørs vifter stopper og varm luft kommer ikke ut.• Kontroller om dører eller vinduer er åpne. Dette kan føre til dårlig kjøling eller oppvarming ytelse. Lukk dørene og vinduene.• Sjekk om klimaanlegget er slått på umiddelbart etter kjøling eller oppvarming stopper. I dette tilfellet går bare viften for å beskytte Utendørsaggregatet kompressor.• Kontroller om rørlengden er for lang. Når rørlengden overstiger Den maksimale rørlengden, kjøle- og varmelytelsen kan avta.
Jeg kan ikke endre luften strømretning.	<ul style="list-style-type: none">• Kontroller at funksjonen for godsløsning er i gang. Mens denne funksjonen er kjører, du kan ikke kontrollere luftstrømretningen. (Men du kan kontrollere luftstrømretning hvis denne funksjonen går i varmemodus.)
Jeg kan ikke bytte viften hastighet.	<ul style="list-style-type: none">• Når Auto, Dry, eller rask modus kjører eller good'sleep funksjon kjører i kul modus, klimaanlegget kontrollerer viftehastigheten automatisk og du kan ikke endre viftehastigheten. Hvis klimaanlegget virker unormalt, se følgende diagram for å spare tid og unødvendig utgifter.

Problem	Solution
Fjernkontrollen fungerer ikke.	<ul style="list-style-type: none"> • Bytt batteriene i fjernkontrollen med nye. • Kontroller at ingenting blokkerer fjernkontrollsensoren . • Kontroller om det er sterk belyningsapparat i nærheten av luften conditioner. Sterkt lys som kommer fra fluorescerende pærer eller neon tegn kan forstyrre de elektriske bølgene.
Timed på / av-funksjonen virker ikke	<ul style="list-style-type: none"> • Kontroller om du trykket på SET-knappen på fjernkontrollen etter innstilling av klokkeslettet.
Indikatoren blinker kontinuerlig.	<ul style="list-style-type: none"> • Trykk på strømknappen for å slå av klimaanlegget eller koble fra • støpsel. Hvis indikatoren fortsatt blinker, må du kontakte servicesenteret.
Luktene gjennomsyrer i rom under drift.	<ul style="list-style-type: none"> • Sjekk om klimaanlegget kjører i et røykfritt område. Luften rommet eller bruk klimaanlegget i vifte-modus i 3 til 4 timer. (Det er ingen komponenter som brukes i klimaanlegget som gir sterk utgang lukt.) • Kontroller om avløpene er rene. Rengjør dem regelmessig.
En feil er angitt.	<ul style="list-style-type: none"> • Hvis innendørsenhetsindikatoren blinker, ta kontakt med nærmeste servicecenter . Være Pass på å passere feilkoden til servicesenteret.
Støy er generert. .	<ul style="list-style-type: none"> • Når kjølemiddel strømmer, kan det høres støy, avhengig av klimaanleggets status. Dette er en normal operasjon.
Røyk genereres fra utendørsenheten.	<ul style="list-style-type: none"> • Hvis det ikke er brann, men det kan være en damp som genereres utendørs varmeveksler mens avfrostingsfunksjonen går i varmmodus om vinteren.
Vanndråper fra røret forbindelser av utendørs enhet.	<ul style="list-style-type: none"> • Kondens kan utvikle seg når omgivelsestemperaturen endres drevet. Dette er en normal operasjon.

For å utføre sin antimikrobielle funksjon har dette produktet blitt behandlet med biocidstoffet Sølv sink zeolitt.

Smart Hjem App



Dette produktet er Smart Air conditioneren som støtter Samsung Smart Home Service. Detaljert informasjon kan kontrolleres på Samsung.com.

Koble til nettverk

ⓘ merk

- Denne Wi-Fi Aircon støtter bare under tre kryptering. Åpne (Ingen kryptering), WPA / TKIP, WPA2 / AES. Du kan ikke være i stand til å etablere Wi-Fi tilkobling hvis annen type kryptering er brukt.
- For Wi-Fi Aircon installasjon, velg innendørs enhet beliggenhet i nærheten av trådløs router. I tilfelle Wi-Fi Signalstyrken er svekket, Smart App. kan Avkobles avhengig av Wi-Fi-signalet styrke.
- Smart-telefon skal være i Wi-Fi-signalområdet å bruke Smart App.
- For mobilt bredbåndstilgang, Smart App. kan brukes når mobilt bredbånd Dongle er aktivert for å bruke Wi-Fi.
- Dette produktet støtter kun DHCP (Dynamic Host Konfigurasjonsprotokoll). Hvis brukerne bruker en eksisterende trådløs ruter, DHCP-server-alternativfunksjonen bør aktiveres.
- Velg en kanal for den trådløse ruter som er ikke i bruk.
- Hvis en trådløs ruter er tilkoblet av andre enn over modusene, kan ruter ikke være tilkoblet med klimaanlegget eller kanskje ikke fungerer. Å bruke 802.11n, med WPA2 / AES anbefales.
- Kvaliteten på den trådløse nettverksforbindelsen kan påvirkes av den omkringliggende trådløse miljø. Hvis en Internett-leverandør har permanent registrerte brukerens PC- eller MAC-adresse (en unik identifikasjonsnummer), klimaanlegget kan ikke være koblet til internett. Når apparater

annet enn en PC skal kobles til Internett, spør Internett-leverandøren din om Internett leverandøren prosedyrer som kreves for å koble til internett.

- Hvis din Internett-leverandør krever en ID eller et passord for å koble til Internett, din luft balsam kan ikke være i stand til å koble til internett. Hvis dette er tilfelle, må du skrive inn din ID eller passord når du kobler til Internett.
- Internett-tilkoblingen kan mislykkes på grunn av a brannmurproblem. Hvis dette er tilfelle, ta kontakt med Internett-leverandør. Hvis du ikke kan koble til internett selv etter at du har fulgt prosedyrene til din Internett-leverandør, vennligst kontakt a samsung servicesenter. Rengjøring og vedlikehold

Koble til den trådløse IP-ruter med en klimaanlegg

- For installering av trådløs router, referer til brukeren manuell til den tilhørende ruter. Samsung smart klimaanlegg støtter kommunikasjonsprotokoller av IEEE802.11 b / g / n (2,4 GHz). For installering av trådløs router, referer til brukeren manual for hvert produksjonsfirma. Samsung gir ikke kunder med trådløs ruterhåndbok.

Laster ned Samsung Smart Home app

- Du kan laste ned Samsung Smart Home app på smarttelefonen din ved å søke "Samsung Smart Home" på Play butikk, Galaxy Apps og iPhone App Store.

MERK

Samsung Smart Home app støtter android operativsystem 4.0 (ICS) eller høyere og er optimalisert med Samsung Smart-telefoner (Galaxy S eller Noter-serien). Hvis du kjører appen med en Smart Telefon produsert av andre selskaper, noen funksjonene kan fungere forskjellig.

For iPhone støtter appen iOS 8 eller høyere.

Brukergrensesnittet til Samsung Smart Home app kan endres uten forhåndsvarsel for forbedring av produktbruk og ytelse.

Registrering av Samsung-konto

- Før du bruker Samsung Smart Home-appen, registrer Samsung-kontoen.

MERK

- • Hvis du kjører Samsung Smart Home-appen, men
- automatisk pålogging er ikke angitt, Samsung-kontoen
- skjermen vises bare en gang i starten
- prosess. Hvis du er en Samsung smart telefon bruker
- og allerede registrert på Samsung-kontoen
- i innstillingene til smarttelefonen kan du
- logg automatisk på Samsung Smart Home
- app.
- - - iPhone-brukere må imidlertid utføre
- påloggingsprosessen hver gang de bruker
- App siden deres innloggingsinformasjon er ikke
- sett automatisk.
-

Koble klimaanlegget til Samsung Smart Home app

- For å styre klimaanlegget eksternt, koble til klimaanlegget til Samsung Smart Home app. Last ned og installer Samsung Smart Home app, og konfigurere deretter innstillingene ved å følge instruksjoner på skjermen.

spesifikasjoner

Wi-Fi	
Frequency Range	Transmitter Power(Max)
2412 - 2472 MHz	20 dBm

Kontrollerer klimaanlegget med Samsung Smart Home app

YDu kan dyktig kontrollere klimaanlegget..

Kategori	Funksjon	beskrivelse
Overvåking	Innstilt temperatur	Viser innstilt temperatur.
	Gjeldene temperatur	Viser gjeldende temperatur.
Kontroll	strøm	.Slår på eller av klimaanlegget.
	Modus	Velger ønsket operasjon.
	Temperatur	Justerer innstilt temperatur.
	Viftehastighet	Angir viftehastigheten til driftsmodus..
	Vindretning	Stiller vifteredningene til driftsmodus..
	Vind fri	Slår på eller av vindfri funksjon..
	Renhet	Slår på eller av renhetsfunksjonen.
	Rute	Setter på eller av timer for hver funksjon.. <ul style="list-style-type: none"> • Maksimum antall timeplan for På / Av-timeren er 10. Still inn tid for På- timer og Av-timer skal være forskjellig. Når på / av-timeren er stilt, forblir innstillingen selv om du trekk ut klimaanlegget og sett det inn igjen.
	Valg	Velger en alternativfunksjon i driftsmodus.. <ul style="list-style-type: none"> • De tilgjengelige alternativene kan være forskjellige avhengig av luften balsam modell. Viftehastigheten og vifteredningen er innstilt automatisk i henhold til de valgte alternativene. For detaljerte opplysninger om produktets valg, se i brukermanual.
	Innstillinger	Angir tilleggsfunksjoner.. <ul style="list-style-type: none"> - Trykk på Innstillinger-knappen på kontrollskjermbildet for å sjekke eller stille inn detaljert informasjon om klimaanlegget. - • Funksjonene til Clean, Filter, Beep, My Wind og Energy Monitor kan settes. - Når Beep-funksjonen er slått av, piper lyden fra enheten - vil være stum.
om enhet	.Velger en tjenestefunksjon. <ul style="list-style-type: none"> • På Omhetsskjermbildet kan du bruke Versjonsinfo, Help Desk, Tutorial, og selvkontroll menyer 	

Feilsøking

Før du ringer til et servicesenter, vær så snill sjekk elementene i tabellen under.

Samsung Smart Home App kan ikke søges på Spill butikk, GALAXY Apps eller iPhone App Store.

Samsung Smart Home App støtter android operativsystem 4.0 (ICS) eller høyere. For iPhone, den

Appen støtter iOS 8 eller høyere.

Etter at du har installert Samsung Smart Home App, er luften

balsam kan ikke kobles til appen.

Koble klimaanlegget til den trådløse ruterer.

Samsung-konto kan ikke nås.

Sjekk din ID og passord på Samsung-kontoen skjerm.

Feilmeldingen vises når enheten er blir lagt til.

- Feilet kan være midlertidig på grunn av avstand mellom den kablede eller trådløse ruterer og klimaanlegget eller andre problemer. Prøv det igjen etter en stund.
- Ca 30 sekunder etter at strømmen er koblet fra Tilførsel av klimaanlegget, koble til luften balsam og prøv deretter innstillingen igjen. Kontrollfunksjonen til Samsung Smart App gjør det ikke jobbe. Sjekk om Wi-Fi-indikatoren er slått på klimaanlegget. Sjekk om klimaanlegget er koblet til den kablede eller trådløse ruterer riktig.

Open Source Announcement

Programvaren som følger med i dette produktet inneholder åpen kilde programvare.

Du kan få den komplette tilsvarende kilden kode for en periode på tre år etter sist forsendelse av dette produktet ved å sende en epost til <mailto:oss.request@samsung.com>.

Det er også mulig å få det komplette tilsvarende kildekode i et fysisk medium for eksempel en CD-ROM; en minimal kostnad vil være påkrevd.

Følgende URL <http://opensource.samsung.com/opensource/SimpleConnectTP/seq/0> fører til Last ned siden til kildekode som er tilgjengelig og åpen kildekode lisensinformasjon som relatert til dette produktet.

Dette tilbudet gjelder for alle som mottar dette informasjon.

